



Parasol Excentré

Prostor P6

Prostor P7

Dimensions - créez votre coin à l'ombre selon vos goûts et besoins

CARRÉ (SQR)

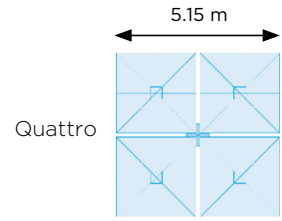
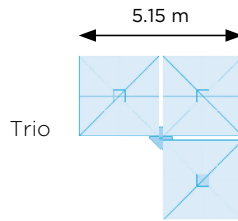
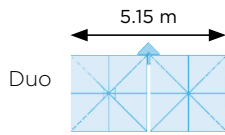
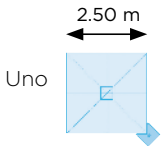

XL

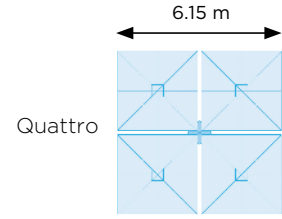
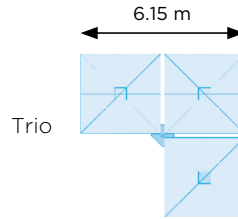
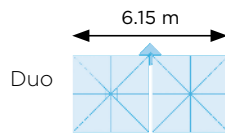
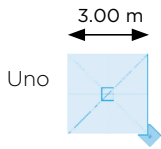

ROND (RND)

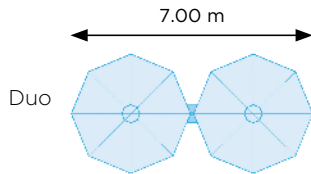
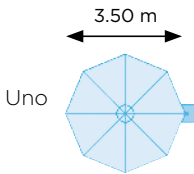

Fixation - sol ou mur, choisissez la fixation adaptée à votre jardin ou terrasse

SOL

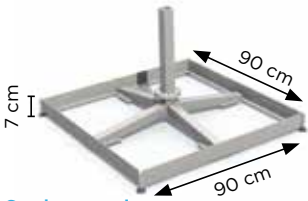

Socle en acier

Avec 8 dalles : 130 kg
Avec 12 dalles : 185 kg
Pas applicable pour la version XL
Dalles non incl.

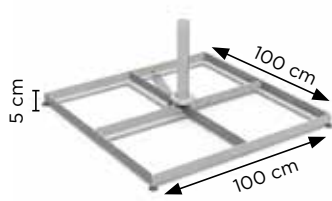

Socle en acier

Avec 4 dalles : 115 kg
Avec 8 dalles : 215 kg
Dalles non incl.

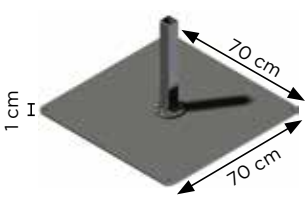

Plaque de sol doit être scellée chimiquement.
Poids: 38 kg

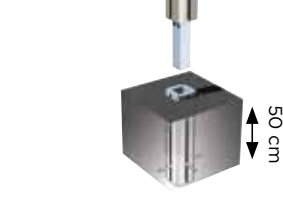

Pied à sceller dans le béton.
En acier inoxydable et aluminium.

OPTION



Élégant **couvercle** pour socle.
Plus d'infos p. 18

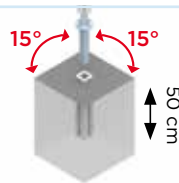

Pied à sceller réglable

Recommandé afin d'aligner plusieurs parasols. Ce pied vous donne un jeu de 15° à gauche et à droite. Plus d'infos p. 15.

MUR

Support mural facile à monter, livré par deux pièces. Uniquement pour le P6 Uno ou le P6 Duo carré. En acier galvanisé non-laqué.

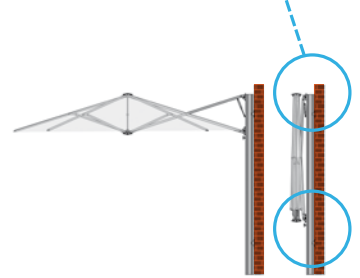
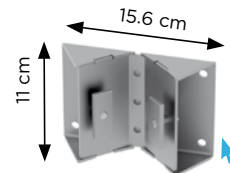

Plus d'infos p. 15

Vidéo

Envie d'en savoir plus ? Lisez le code QR sur votre smartphone et découvrez la vidéo du produit ou visitez www.prostor.be

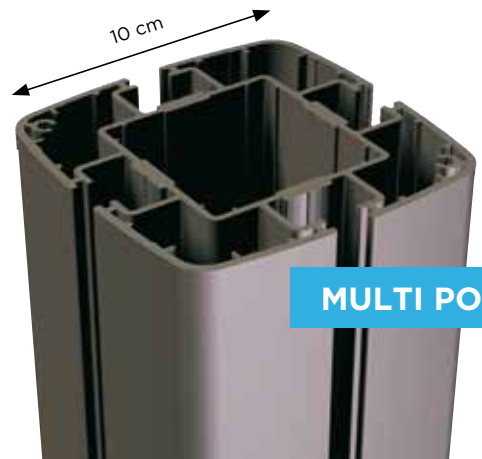
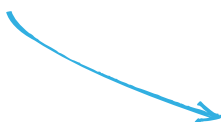

PROSTOR P6 Parasol Excentré

MAINTENANT
AUSSI AVEC
MOTEUR
p. 19

Multi pole

Jusqu'à 4 parasols

'One Move System' breveté

Commande manuelle ou motorisée

Jusqu'à 38 m² de plaisir à l'ombre



ONE MOVE SYSTEM > PAGE 14
COLORIS > PAGE 17
ACCESSOIRES > PAGE 18

Dimensions - choisissez un parasol à la mesure de votre jardin ou terrasse

CARRÉ (SQR)

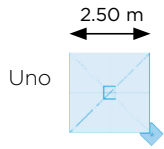

XL

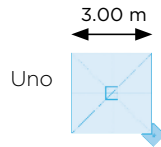

ROND (RND)

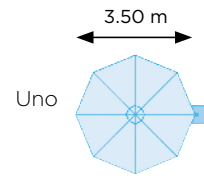

Fixation - sol ou mur selon vos préférences personnelles

SOL

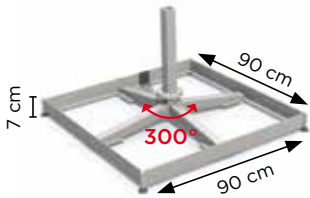

Socle en acier

Avec 8 dalles : 130 kg
Avec 12 dalles : 185 kg
Pas applicable pour la version XL
Dalles non incl.

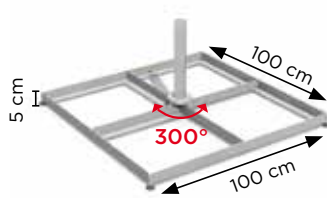

Socle en acier

Avec 4 dalles : 115 kg
Avec 8 dalles : 215 kg
Dalles non incl.

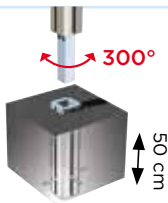

Pied à sceller dans le béton.
En acier inoxydable et aluminium.

OPTION



Élégant **couvercle** pour socle.
Plus d'infos p. 18

MUR



Haut

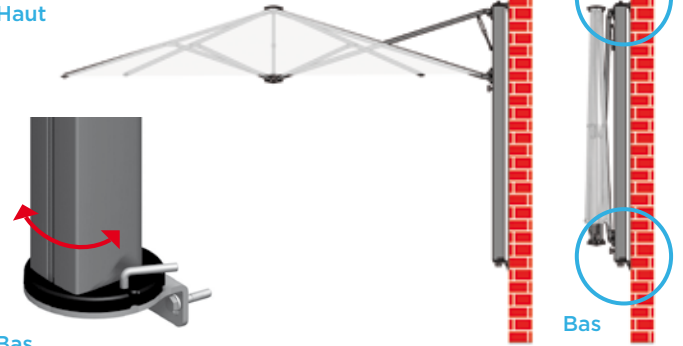

Bas

Supports muraux, pivotants,
mât inclus.

Plus d'infos p. 15

Le P7 est orientable à 300° pour de l'ombre à chaque moment de la journée

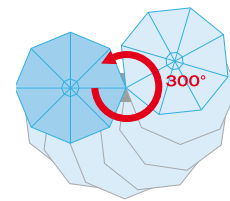
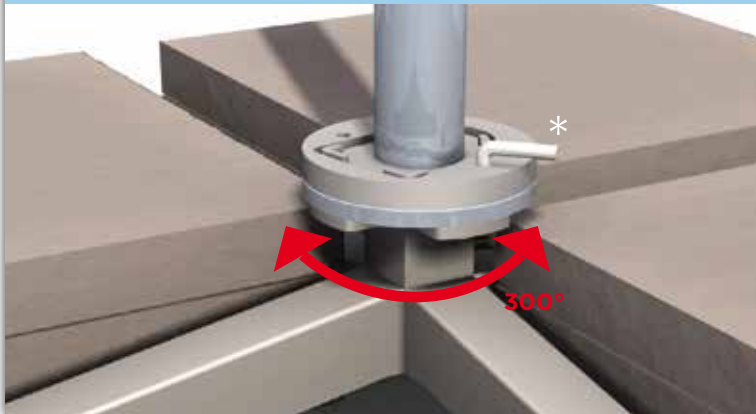

Grâce à l'élément rotatif intégré, vous bénéficiez de l'effet bénéfique de l'ombre à chaque moment de la journée.

*La cheville permet de bloquer le parasol pour éviter qu'il ne tourne avec le vent.

Vidéo

Envie d'en savoir plus ? Lisez le code QR sur votre smartphone et découvrez la vidéo du produit ou visitez www.prostor.be

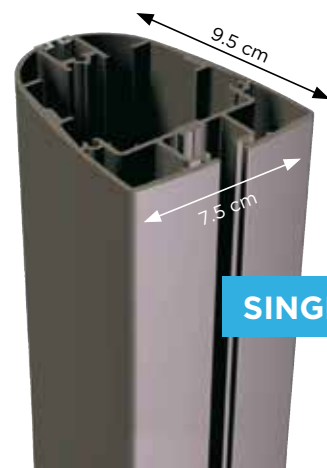

SINGLE POLE

PROSTOR P6+P7 Commande simple

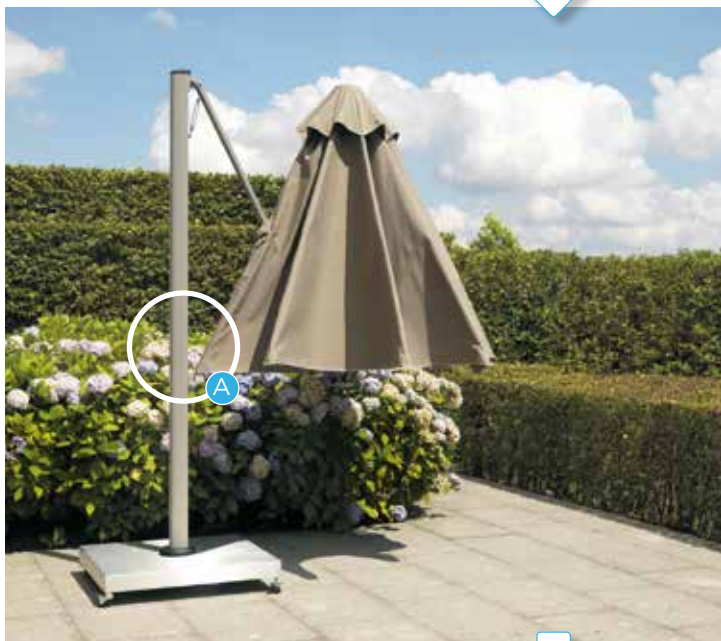

> Bien que nos parasols soient solides et robustes, pas besoin d'être une armoire à glace pour les commander. Grâce au **'One Move System'** breveté, il est possible d'ouvrir et de fermer le parasol par un simple glissement. Il n'est pas nécessaire de déplacer la table pour fermer le parasol. Le parasol se ferme et s'ouvre au-dessus des tables et des chaises standard (pas valable pour la version XL).

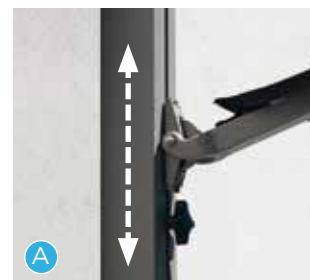

> La version manuelle du parasol est ultra légère à manoeuvrer grâce au **vérin à gaz** qui compense le poids du parasol. Si vous voulez utiliser votre parasol dans une région humide ou un climat marin, il est conseillé d'opter pour le **vérin à gaz en acier inoxydable**.

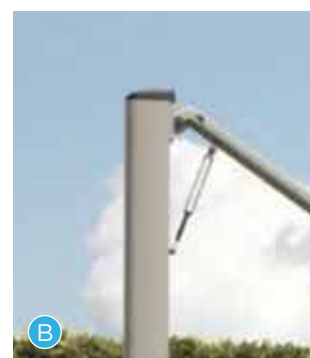

> Le parasol P6 se compose de 1 jusqu'à 4 parasols sur un mât. Chaque parasol peut être **ouvert ou fermé séparément**. Vous choisissez d'ouvrir le parasol là où vous désirez de l'ombre. De ce fait, le P6 est un partenaire idéal pour le CHR. Voici quelques exemples des configurations :

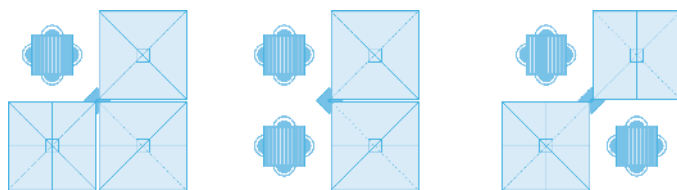

PROSTOR P6+P7 Fixation murale

Fixation murale P6

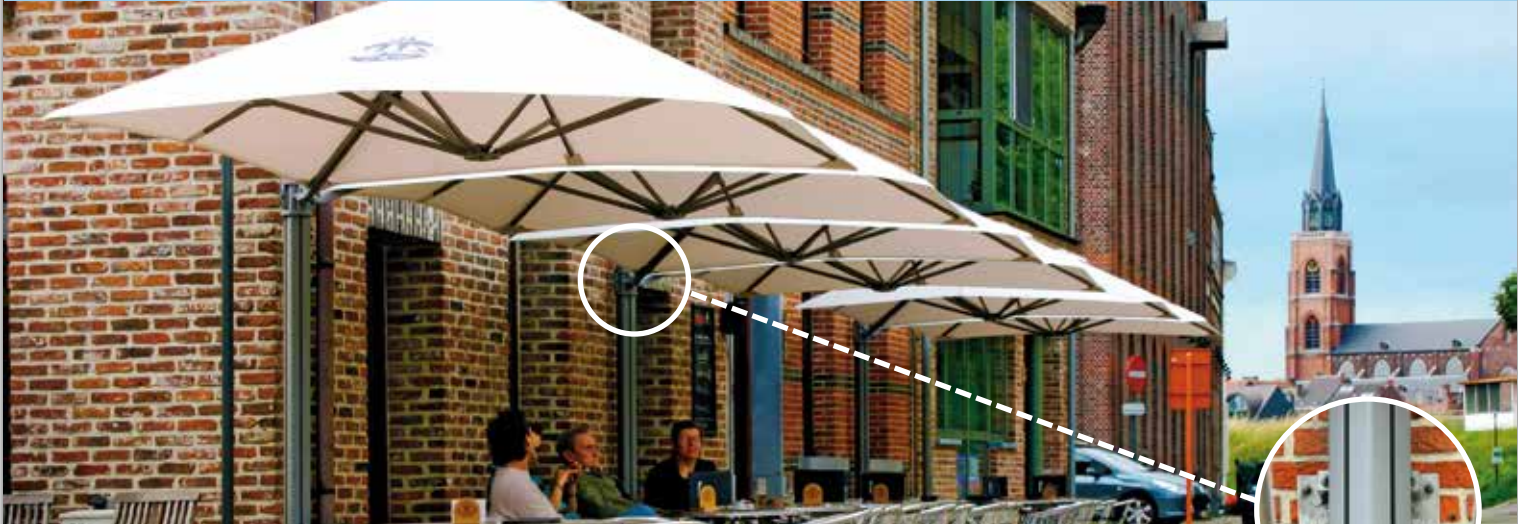

Le P6 se fixe facilement au mur avec 2 supports muraux. Vous profitez ainsi de votre protection solaire sans interférence d'un mât ou socle. Pas possible pour la version Round (RND).

CARRÉ (SQR)

XL

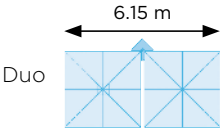
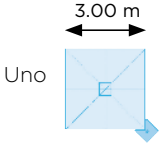
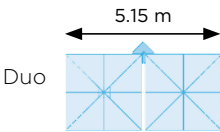
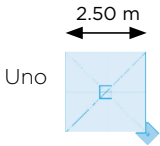

Fixation murale P7



Le mât P7 se fixe également au mur avec 2 supports muraux tournants. Comme le parasol pivote avec le soleil, vous choisissez l'endroit où vous désirez de l'ombre. Pivote de façon optimale en cas de fixation sur un angle de mur.
La cheville permet de bloquer le parasol pour éviter qu'il ne tourne avec le vent.



CARRÉ (SQR)

XL

ROND (RND)

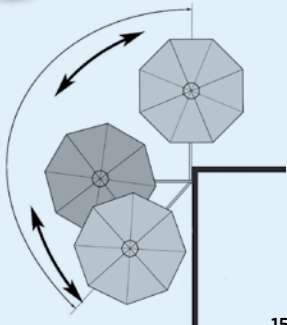
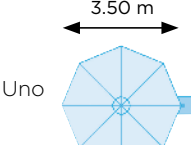
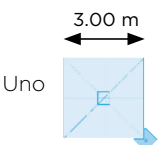
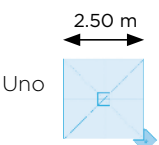

PROSTOR P6+P7 Finition



Coloris

STANDARD



RAL 9007 - Gris Granité

LIMITED EDITION*



RAL 9016 - Blanc Mat



RAL9005 - Noir Mat

* La Limited Edition n'est pas disponible pour la version XL.

PROSTOR P6+P7 Toile

Coloris - un riche éventail de coloris pour du plaisir riche en ombrage

UV 95%

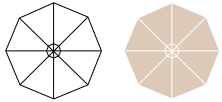

Natural White

White Sand

UV 100%

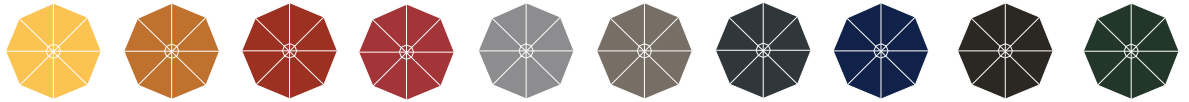

Butter Cup

Bitter Orange

Terra Cotta

Paris Red

Lead Grey

Taupe

Carbon Grey

Night Blue

Black Widow

Olive Green

Dickson Acrylic : teinté dans la masse

Poids : 290 g/m²

Solidité coloris : 7-8/8 (Standard ISO 105 BO4)

Imperméable : colonne d'eau >300 mm

Entretien : les toiles sont lavables et faciles à remplacer



Résistant aux UV



Laisse passer l'air & anti-tâche



Anti-moissure



Entretien facile



Protection UV



Rétention de la couleur

Filtre UV - profiter du soleil sans souci



> La dégradation de la couche d'ozone implique une moindre filtration des rayons ultraviolets, d'où un haut risque pour la santé dans le cas d'une exposition prolongée au soleil sans protection. Toutes les toiles P6 et P7 réduisent les rayons UV et vous offrent ainsi, une haute protection contre les radiations les plus dangereuses émises par le soleil (les toiles filtrent 100% des UV solaires). Les 2 couleurs plus claires (White Sand et Natural White) filtrent 95% des UV solaires.



> La Skin Cancer Foundation (Fondation américaine contre le cancer de la peau) recommande Dickson dans le cadre de la prévention des effets néfastes du soleil sur la peau. L'ombre créée par les produits en tissu Dickson est très protectrice.

> Ce label certifie que les toiles ne comportent aucune substance toxique et ne représentent aucun risque pour la santé, pour la peau ou l'environnement (Oeko-Tex 100).



Repair kit - prolongez la durée de vie de votre parasol

Le Prostor Repair kit est un matériau transparent unique, conçu pour réparer les fissures et les trous dans les tissus acryliques et PVC. Il s'agit d'un produit de réparation extrêmement fort, élastique et permanent. Pour que vous puissiez profiter de votre parasol pendant encore de nombreuses années.

- > Extrêmement robuste
- > Imperméable
- > Hermétique
- > Très élastique
- > Ne déteint pas
- > Ne dessèche pas



Entretien - faites briller votre parasol comme au premier jour

Prostor CLEAN

- > détachant puissant
- > nettoyage en profondeur
- > enlève les taches et odeurs de la toile du parasol

Prostor GUARD

- > empêche la formation des taches et protège contre la pollution
- > produit incolore
- > restaure les capacités hydrofuges (résistance à l'eau)



PROSTOR P6+P7 Accessoires

Couvercle pour socle

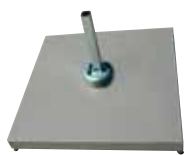

RAL 9007



RAL 9016

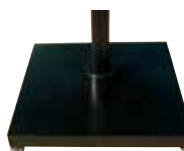

RAL 9005

Le couvercle en aluminium est la touche finale esthétique. Laqué dans la couleur du mât, pour socle de 90 x 90 cm ou de 100 x 100 cm.

Housse de protection deluxe



La housse étanche protège votre parasol contre toutes les conditions atmosphériques. Cette housse est une toile en polyester gris teinté dans la masse.

Gouttières



Possibilité de relier facilement plusieurs parasols à l'aide de gouttières avec zip.

Vérin à gaz inoxydable



Pour l'utilisation de votre parasol dans une région maritime ou humide le vérin à gaz en acier inoxydable est conseillé.

Power-LED



Vous pourrez également profiter de votre parasol le soir ou après le coucher du soleil grâce à l'éclairage power-LED, monté au milieu du parasol. Le câblage est dissimulé dans l'armature.

Roulettes pivotantes



Déplacez votre parasol sans peine grâce aux roulettes pivotantes avec frein. Uniquement pour les parasols P6 ou P7 UNO (charge max. pour 4 roulettes : 320 kg).

Moteur*



Pour votre confort, le Prostor P6 peut s'ouvrir et se fermer grâce à un moteur intégré. Les parasols fonctionnent simultanément.

*Uniquement pour le P6 Duo, Trio et Quattro



Chauffage électrique IR (1500 W) - profitez également de votre parasol pendant l'entre-saison ou en hiver



IP X5: le chauffage est entièrement protégé contre la pluie et les éclaboussures.



Jusqu'à 4 chauffages peuvent être montés sur un mât.



Le chauffage ne doit pas être enlevé lors de la fermeture du parasol.



La prise double ou simple se fixe sur le mât.